

+ SIKULAN... o sobie:

Dzięki 40-letniemu doświadczeniu jako eksperci w produkcji narzędzi skrawających z wymiennymi płytkami oferujemy gotowe i sprawdzone rozwiązania dostosowane do potrzeb najbardziej wymagających klientów w oparciu o najnowocześniejszą technologię obróbki otworów.



+ Do czego służą narzędzia ISILIK:

Narzędzia ISILIK z tłumieniem drgań stosowane są przy długich wysięgach, (głębokich otworach) do 10x średnicy chwytu narzędzia, co pozwala zachować wysoką produktywność w wysokiej klasie tolerancji wykonania otworu. Część chwytowa (z tłumikiem drgań) przystosowana jest do mocowania wielu rodzajów systemów wytaczarskich, w zależności od potrzeb oraz kształtu jak i rodzaju posiadanych znormalizowanych płytek pełnowęglkowych.

+ Zastosowanie:

- toczenie wewnętrzne,
- dzięki wyeliminowaniu wibracji można znacznie zwiększyć parametry skrawania,
- wzrost produktywności od 3 x średnicy chwytu.



+ Antywibracyjny system wytaczania:

Narzędzia ISILIK to asortyment produktów tokarskich hiszpańskiej marki SIKULAN. Narzędzia zostały zaprojektowane tak, aby minimalizować wibracje poprzez system tłumienia drgań wewnątrz korpusu (chwytu).



+ Charakterystyka / cechy:

- wewnętrzne chłodzenie poprawiające jakość oraz wydajność obróbki otworów,
- wewnętrzny mechanizm tłumiący drgania pozwalający na wzrost głębokości toczenia przy jednoczesnym uzyskaniu wysokiej jakości chropowatości powierzchni po obróbce,
- głębokość toczenia do 10xD (średnicy narzędzia).

+ SIKULAN / DOLFAMEX

Spółka Dolfamex jest oficjalnym dealerm marki ISILIK na rynku polskim od 2022 roku. Współpracujemy z hiszpańską firmą w zakresie narzędzi składanych na płytki wymienne, wykonywanych na specjalne zamówienie, jak również narzędzi składanych z tłumikiem drgań do wytaczania głębokich otworów.

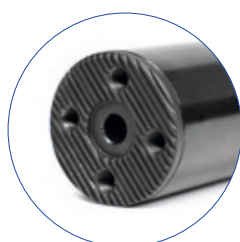
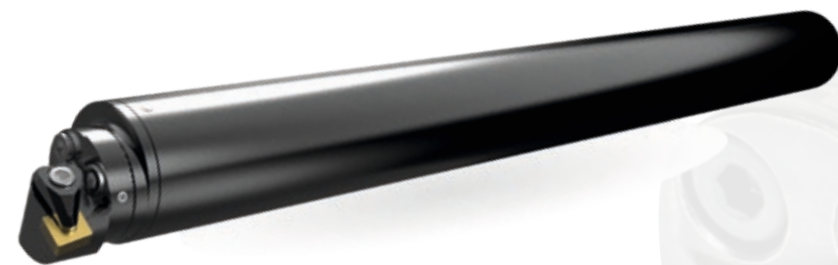

wytaczarki z tłumikiem drgań do toczenia głębokich otworów

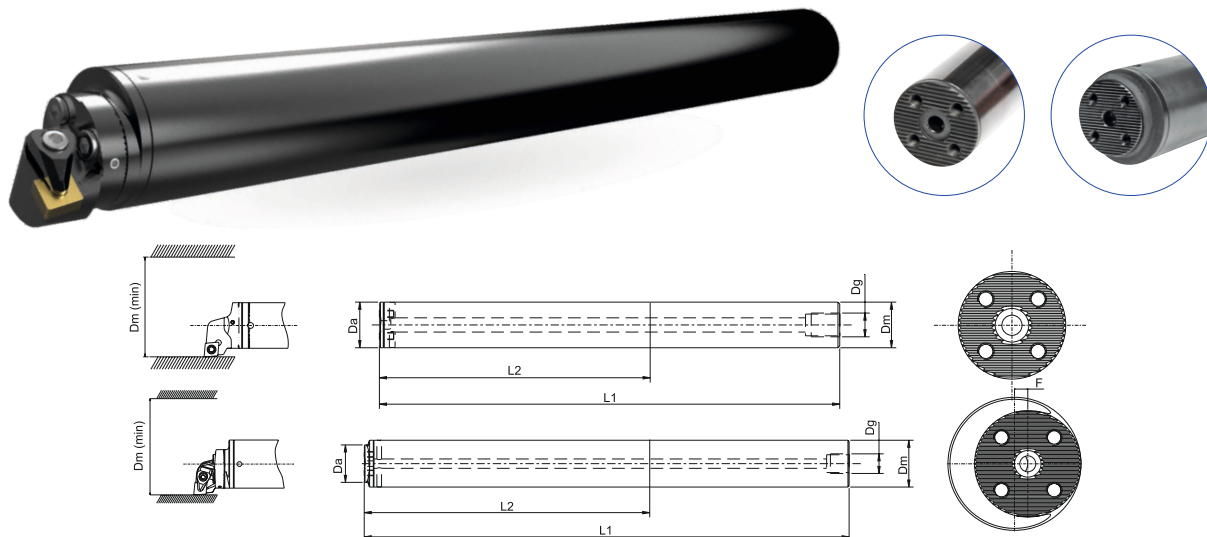

0667-024-

oprawki z tłumikiem drgań na głębokość wytaczania 7xD

Symbol pozycji	Dm	L1	L2	wymiary			Dmin.	cena [PLN]
				Da	f	Dg		
IS16-7Z-156-16	16	156	92	16		G1/8"	20	3.618,00
IS20-7Z-200-20	20	200	120	20		G1/4"	25	3.618,00
IS25-7Z-255-25	25	255	155	25		G1/4"	32	3.618,00
IS32-7Z-320-32	32	320	192	32		G3/8"	40	3.915,00
IS40-7Z-408-40	40	408	248	40		G1/2"	50	4.724,00
IS50-7Z-518-40	50	518	318	40	5	G1/2"	60	5.325,00
IS60-7Z-628-40	60	628	388	40	10	G3/4"	72	6.743,00

0667-024-

oprawki z tłumikiem drgań na głębokość wytaczania 10xD

Symbol pozycji	Dm	L1	L2	wymiary			Dmin.	cena [PLN]
				Da	f	Dg		
IS25-10Z-330-25	25	330	230	25		G1/4"	32	5.612,00
IS32-10Z-416-32	32	416	288	32		G3/8"	40	5.973,00
IS40-10Z-528-40	40	528	368	40		G1/2"	50	7.200,00
IS50-10Z-668-40	50	668	468	40	5	G1/2"	60	9.346,00
IS60-10Z-808-40	60	808	568	40	10	G3/4"	72	11.268,00

wymienne głowice wytaczarskie

IS-DCLNR/L K=85°

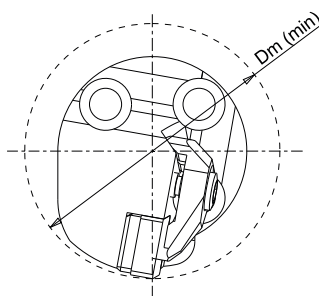
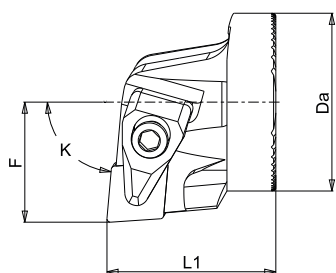

0667-024-

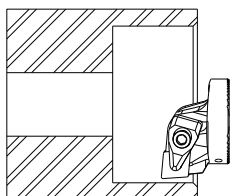

Symbol pozycji	wielkość	Dmin	wymiały			rodzaj płytek	cena [PLN]
			F	L1	L2		
IS32-DCLNR/L-12	32	40	22	38	CN..1204	849,60	
IS40-DCLNR/L-12	40	50	27	38	CN..1204	871,20	

IS-SCLCR/L K=85°

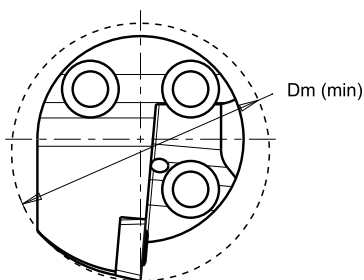
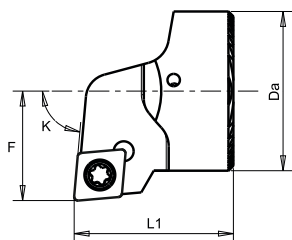

0667-024-

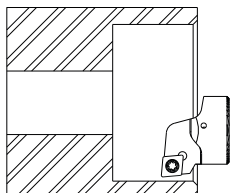

Symbol pozycji	wielkość	Dmin	wymiały			rodzaj płytek	cena [PLN]
			F	L1	L2		
IS16-SCLCR/L-06	16	20	11	20	CC..0602	694,80	
IS20-SCLCR/L-09	20	25	13	20	CC..09T3	738,00	
IS25-SCLCR/L-09	25	32	17	20	CC..09T3	774,00	
IS32-SCLCR/L-09	32	40	22	32	CC..09T3	806,40	
IS40-SCLCR/L-12	40	50	27	38	CC..1204	831,60	

wymienne głowice wytaczarskie

IS-SDUCR/L K=87°

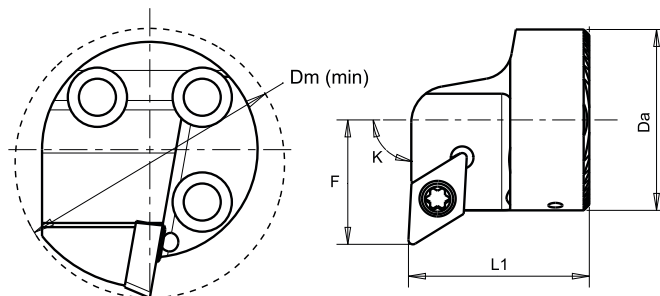

0667-024-

Symbol pozycji	wielkość	Dmin	wymary			rodzaj płytek	cena [PLN]
			F	L1	L2		
IS16-SDUCR/L-07	16	20	11	20		DC..0702	694,80
IS20-SDUCR/L-07	20	25	13	20		DC..0702	738,00
IS20-SDUCR/L-11	20	25	13	20		DC..11T3	738,00
IS25-SDUCR/L-11	25	32	17	20		DC..11T3	774,00
IS32-SDUCR/L-11	32	40	22	32		DC..11T3	806,40
IS40-SDUCR/L-11	40	50	27	32		DC..11T3	831,60

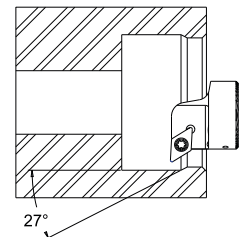

IS-SDXCR/L K=93°

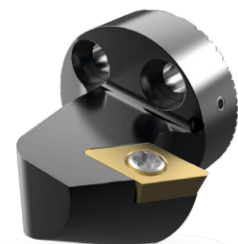
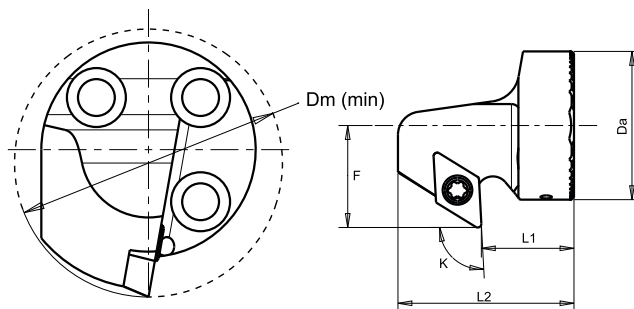

0667-024-

Symbol pozycji	wielkość	Dmin	wymary			rodzaj płytek	cena [PLN]
			F	L1	L2		
IS16-SDXCR/L-07	16	22	13	15	26,5	DC..0702	649,80
IS20-SDXCR/L-07	20	27	15	15	26,5	DC..0702	738,00
IS25-SDXCR/L-07	25	33	18	15	26,5	DC..0702	774,00
IS25-SDXCR/L-11	25	33	18	15	26,5	DC..11T3	774,00
IS32-SDXCR/L-11	32	40	22	20	38,0	DC..11T3	806,40
IS40-SDXCR/L-11	40	50	27	20	38,0	DC..11T3	831,60

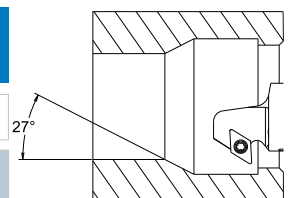

wymienne głowice wytaczarskie

IS-SDNCR/L K=62°

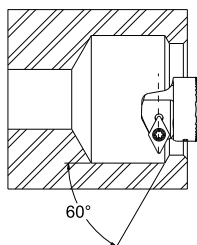
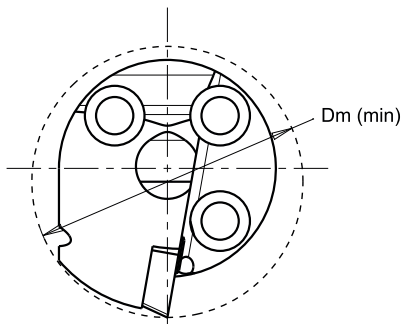
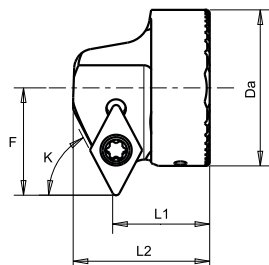
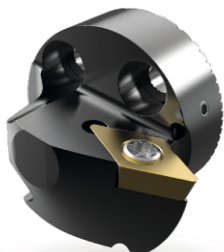

0667-024-

Symbol pozycji	wielkość	Dmin	wymiary			rodzaj płytek	cena [PLN]
			F	L1	L2		
IS16-SDNCR/L-07	16	22	13	15	19,5	DC..0702	694,80
IS20-SDNCR/L-07	20	27	15	15	19,5	DC..0702	738,00
IS25-SDNCR/L-07	25	33	18	15	19,5	DC..0702	774,00
IS25-SDNCR/L-11	25	33	18	15	19,5	DC..11T3	774,00
IS32-SDNCR/L-11	32	40	22	20	28,0	DC..11T3	806,40
IS40-SDNCR/L-11	40	50	27	20	28,0	DC..11T3	831,60

IS-SVUBR/L K=87°

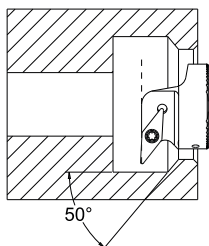
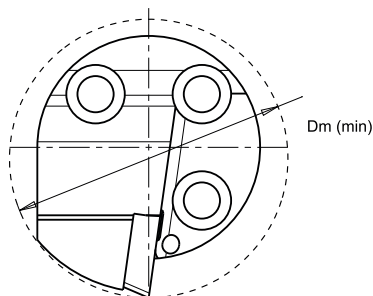
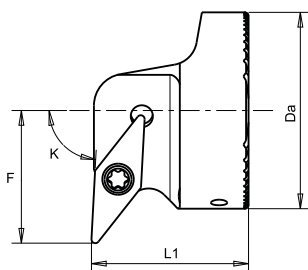

0667-024-

Symbol pozycji	wielkość	Dmin	wymiary			rodzaj płytek	cena [PLN]
			F	L1	L2		
IS20-SVUBR/L-11	20	27	16	20		VB..11T3	738,00
IS25-SVUBR/L-11	25	31	17	25		VB..11T3	774,00
IS32-SVUBR/L-16	32	40	22	32		VB..1604	806,40
IS40-SVUBR/L-16	40	50	27	32		VB..1604	831,60

wymienne głowice wytaczarskie

IS-STFCR/L K=89°

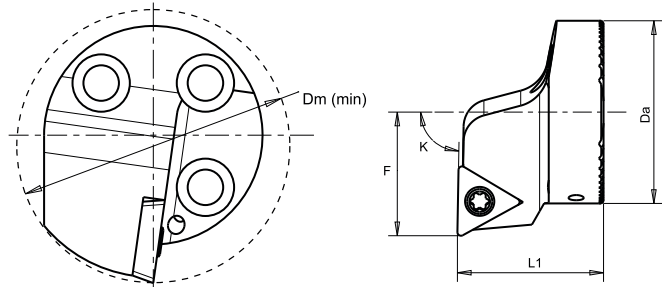

0667-024-

Symbol pozycji	wielkość	Dmin	wymiary			rodzaj płytek	cena [PLN]
			F	L1	L2		
IS16-STFCR/L-11	16	20	11	20		TC..1102	694,80
IS20-STFCR/L-11	20	25	13	20		TC..1102	738,00
IS25-STFCR/L-11	25	32	17	20		TC..1102	774,00
IS25-STFCR/L-16	25	32	17	24		TC..16T3	774,00
IS32-STFCR/L-16	32	40	22	32		TC..16T3	806,40
IS40-STFCR/L-16	40	50	27	32		TC..16T3	831,60

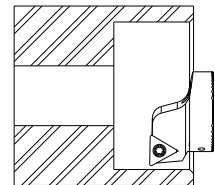

IS-SVPBR/L K=60°

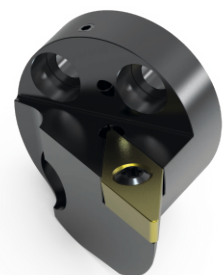
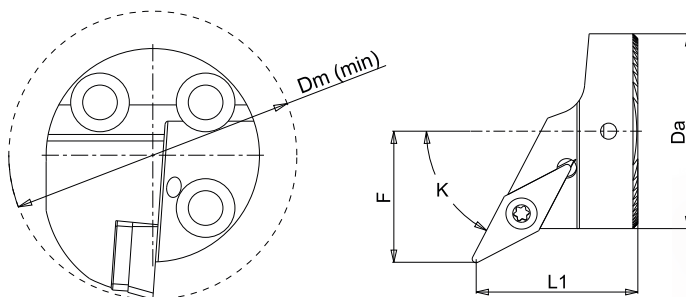

0667-024-

Symbol pozycji	wielkość	Dmin	wymiary			rodzaj płytek	cena [PLN]
			F	L1	L2		
IS32-SVPBR/L-16	32	40	22	34		VB..1604	806,40

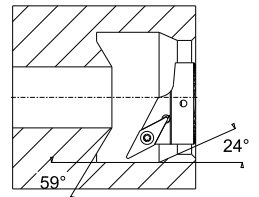

wymienne głowice wytaczarskie

IS-DDUNR/L K=87°

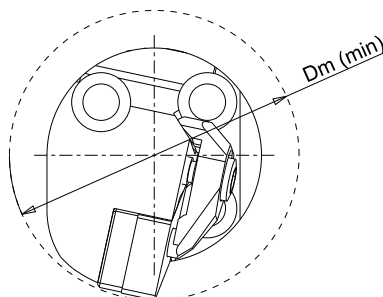
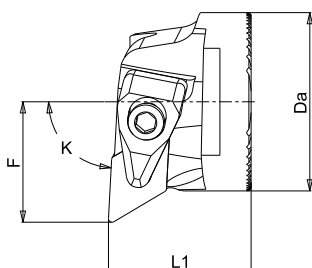
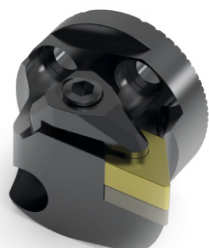

0667-024-

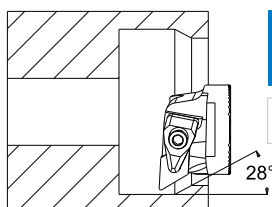

Symbol pozycji	wielkość	Dmin	F	wymiały		rodzaj płytek	cena [PLN]
				L1	L2		
IS40-DDUNR/L-15	40	50	27	32		DN..1506	871,20

IS-DSKNR/L K=105°

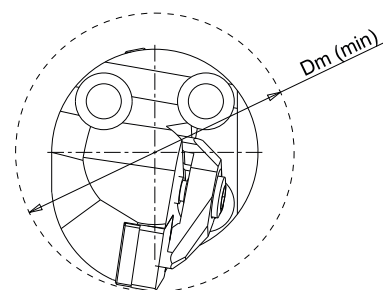
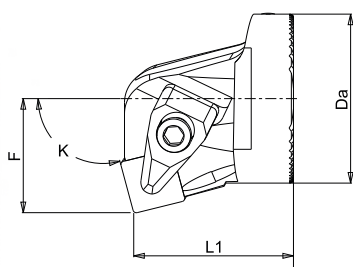

0667-024-

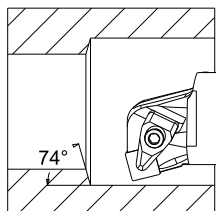

Symbol pozycji	wielkość	Dmin	F	wymiały		rodzaj płytek	cena [PLN]
				L1	L2		
IS40-DSKNR/L-12	40	50	27	38	41	SN..1204	871,20

wymienne głowice wytaczarskie

IS-DVUNR/L K=87°

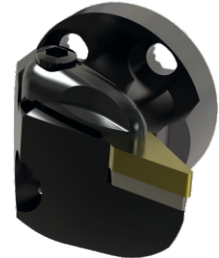
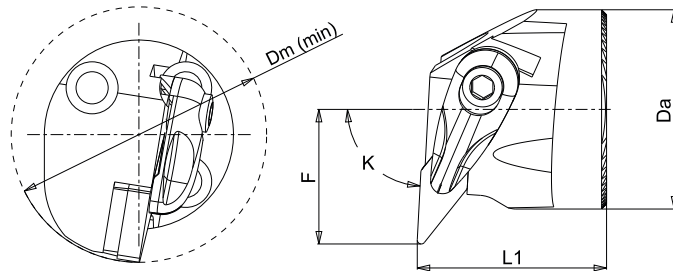

0667-024-

Symbol pozycji	wielkość	Dmin	wymiary			rodzaj płytek	cena [PLN]
			F	L1	L2		
IS40-DVUNR/L-16	40	50	27	38	VN..1604	871,20	

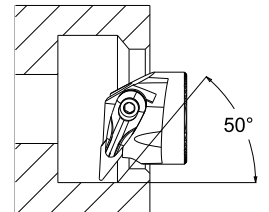

IS-MWLNR/L K=85°

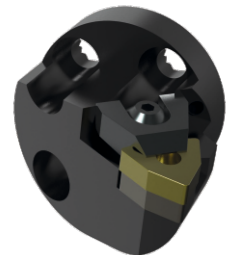
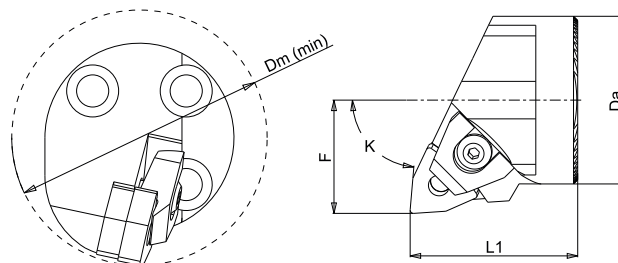

0667-024-

Symbol pozycji	wielkość	Dmin	wymiary			rodzaj płytek	cena [PLN]
			F	L1	L2		
IS40-MWLNR-08	40	50	27	40	WN..0804	1.094,40	

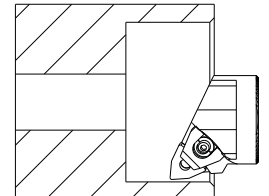

ekonomiczna seria pełnowęglkowych płytek tokarskich

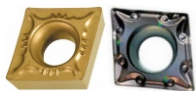

0650-000-

symbol pozycji	gatunek	przeznaczenie				rodz. obróbki			cena [PLN]
		wyk.	śred.	zgr.					
CCMT 060204-MK	TP6025P	●	○	○	●	*	*	13,20	
CCMT 09T304-MK	TP6025P	●	○	○	●	*	*	14,50	
CCMT 120408-MK	TP6025P	●	●	○	●		*	17,00	
CCGT 060204-FA	TN10				●	*	*	15,00	
CCGT 09T304-FA	TN10				●	*	*	18,00	
CCGT 120404-FA	TN10				●	*	*	23,00	
CCGT 060204-AG	DLC10				●	*	*	25,50	
CCGT 09T304-AG	DCL10				●	*	*	30,00	
CCGT 120404-AG	DLC10				●	*	*	36,00	



0650-000-

symbol pozycji	gatunek	przeznaczenie				rodz. obróbki			cena [PLN]
		wyk.	śred.	zgr.					
CNMG 120404-MP	TP6025P	●	○	○	●	*	*	15,00	
CNMG 120408-MP	TP6025P	●	○	○	●		*	15,00	
CNMG 120404-SP	TP6025P	●	●	○	●	*	*	15,00	
CNMG 120408-SP	TP6025P	●	●	○	●		*	15,00	
CNMG 120408-RK	TP7035C	●	●	○			*	15,00	



0650-000-

symbol pozycji	gatunek	przeznaczenie				rodz. obróbki			cena [PLN]
		wyk.	śred.	zgr.					
WNMG 080404-MP	TP6025P	●	○	○	●	*	*	15,00	
WNMG 080408-MP	TP6025P	●	○	○	●		*	15,00	
WNMG 080404-SP	TP6025P	●	●	○	●	*	*	15,00	
WNMG 080408-SP	TP6025P	●	●	○	●		*	15,00	
WNMG 080408-RK	TP7035C	●	●	○			*	15,00	



PRODUCENT NARZĘDZI SKRAWAJĄCYCH

Dolfamex Sp. z o.o.
ul. Jana Sobieskiego 51
58-500 Jelenia Góra
tel.: +48 75 752 28 11 wew. 370, 371, 372, 375
fax: +48 75 752 64 13
www.dolfamex.com